

UGUTI 6/70 G6-B5

Ultraschall-Etikettensensor
 Ultrasonic label sensor
 Détecteur d'étiquettes à ultrasons

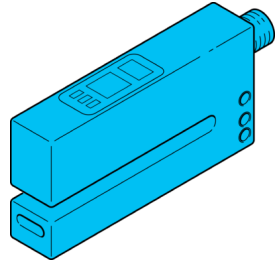

di-soric GmbH & Co. KG
 Steinbeisstraße 6
 DE-73660 Urbach
 Germany
 Tel: +49 (0) 7181/9879-0
 info@di-soric.com · www.di-soric.com

210258

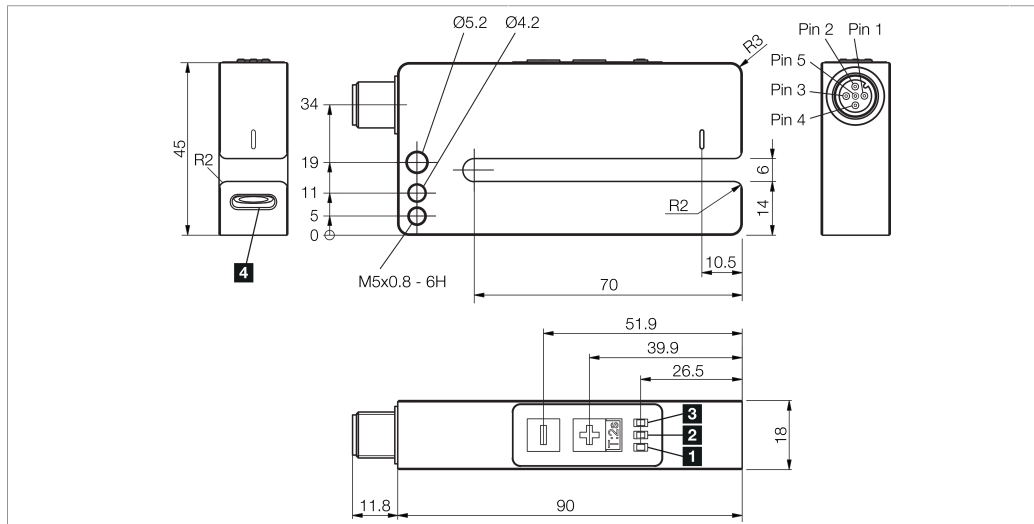

- 1) LED STATUS / LED STATUS / LED STATUT
 2) LED SCHALTAUSGANG / LED SWITCHING OUTPUT / LED SORTIE DE COMMUTATION
 3) LED STABILITÄT / LED STABILITY / LED STABILITÉ
 4) Freiblasöffnung / Blow-out opening / Ouverture de purge

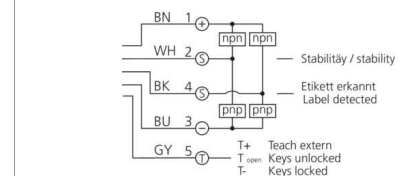

- BK : schwarz / black / noir
 BN : braun / brown / marron
 BU : blau / blue / bleu
 GY : grau / grey / gris
 WH : weiß / white / blanc

Technische Daten	Technical data	Caractéristiques techniques	+20°C, 24 V DC
Funktionsprinzip	Operating principle	Principe de fonctionnement	Ultraschall-Einwegschanke / Ultrasonic through-beam sensor / Détecteur par barrage à ultrasons
Betriebsspannung	Service voltage	Tension de service	18 ... 30 V DC
Leerlaufstrom (max.)	No-load current (max.)	Courant de marche à vide (max.)	40 mA
Schaltausgang	Switching output	Sortie de commutation	Gegentakt, NO/NC / Push-pull, NO/NC / Push-pull, NO/NC
Umgebungstemperatur Betrieb	Ambient temperature during operation	Température ambiante de fonctionnement	0 ... +60 °C
Schutzart	Protection type	Indice de protection	IP 67

Stand 22.10.24, Änderungen vorbehalten
 As of 10/22/24, subject to change
 État 22.10.24, sous réserve de modifications

Funktion / Function / Fonction

Supply Class 2 Enclosure Type 1 NFPA 79 Applications only. For adapters providing field wiring means refer to product information or customer support.

IND. CONT. EQ. 29W7

Sicherheitshinweise

Allgemeiner Sicherheitshinweis
 WARNUNG! Kein Sicherheitsbauteil gemäß 2006/42/EG und EN 61496-1/-2! Darf nicht zum Personenschutz eingesetzt werden! Nichtbeachtung kann zu Tod oder schwersten Verletzungen führen! Nur bestimmungsgemäß verwenden!

Safety instructions

General safety notice
 WARNING! Not a safety component pursuant to 2006/42/EG and EN 61496-1/-2! May not be used for personal protection! Non-compliance can lead to death or serious injuries! Only use as directed!

Consignes de sécurité

Consigne de sécurité générale
 AVERTISSEMENT ! Ce produit n'est pas un composant de sécurité au sens des réglementations 2006/42/CE et NF EN 61496-1/-2 ! Ne pas l'utiliser pour la protection des personnes ! Le non-respect de cette consigne peut entraîner la mort ou des blessures graves ! N'utiliser le produit que selon son utilisation conforme !

UGUTI 6/70 G6-B5

超声波标签传感器

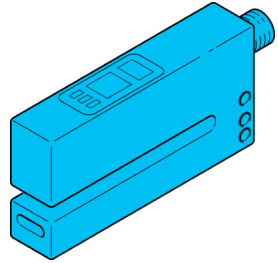

di-soric GmbH & Co. KG
Steinbeisstraße 6
DE-73660 Urbach
Germany
Tel: +49 (0) 7181/9879-0
info@di-soric.com · www.di-soric.com

210258

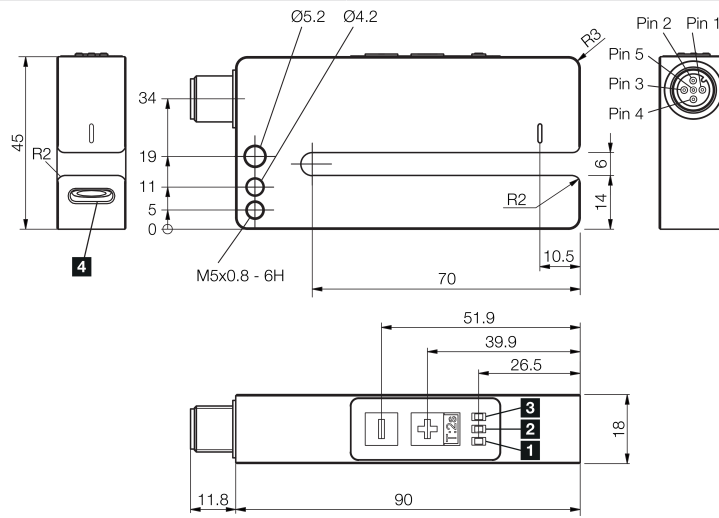

- 1) 状态 LED
- 2) 开关输出 LED

- 3) 稳定性 LED
- 4) 吹扫口

mm

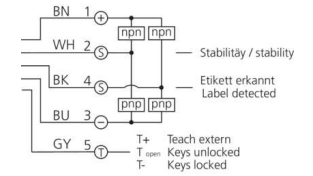

BK : 黑色
BN : 棕色
BU : 蓝色

GY : 灰色
WH : 白色

技术数据

工作原理

工作电压

空载电流 (最大)

开关输出端

工作环境温度

防护等级

+20°C, 24 V DC

超声波对射式光电开关

18 ... 30 V DC

40 mA

推挽式, NO/NC

0 ... +60 °C

IP 67

版本 24.10.22, 保留变更权

功能



Supply Class 2 Enclosure Type 1
NFPA 79 Applications only. For adapters providing field wiring means refer to product information or customer support.

IND. CONT. EQ.
29W7



安全提示



一般安全提示

警告！没有符合 2006/42/EU 和 EN 61496-1 /-2 标准的安全结构件！不得用于人身安全保护！不遵守规定会导致死亡或重伤危险！仅按规定使用！

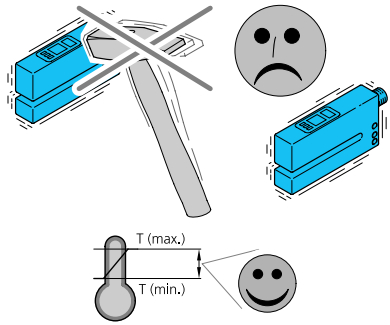

Ultraschall Etikettensensor

Mechanische Belastungen:

Der Sensor ist gegen mechanische Belastungen z.B. Stöße und Schläge zu schützen.

Der Sensor darf in beliebiger Einbaulage montiert werden, hierbei ist eine erschütterungsfreie und schwingungsdämpfende Montage zu beachten.

Alle gerätespezifischen Angaben zu Anschluss und Betrieb sind zu beachten.

Temperaturbereich:

Der Betrieb außerhalb dem angegebenen Temperaturbereich ist nicht zulässig.

Versorgungsspannung anlegen:

Sensor an eine Versorgungsspannung von 10...30VDC anlegen.

Die LED (grün) zeigt Dauersignal.

Etikettenmaterial einlegen:

Etikettenmaterial unter leichter Spannung am unteren Schenkel im Bereich des Schallaustritts einlegen.

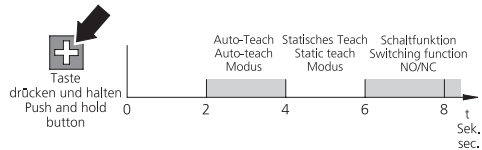
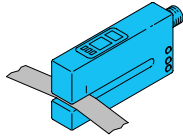

Bedienung, Überblick:

Taste 2-4 Sek.: Auto-Teach

Taste 4-6 Sek.: Statischer Einpunkt-Teach

Taste länger 6 Sek.: Schaltfunktion NO/NC

Ultrasonic Label Sensor

Mechanical loads:

The sensor has to be protected against mechanical stress e. g. shocks and impacts.

The sensor can be mounted in any position, however a vibration-free or vibration-dampening assembly must be observed.

Please consider all device-specific details covering connection and operation.

Temperature range:

Operation out of the specified temperature range is not allowed.

Connect to power supply:

Connect sensor to power supply 10...30 VDC

LED (green) shows permanent signal

Insert label material:

Insert label material under slight tension at the lower part of the sensor in the field of the sound outlet.

Handling, Overview:

Press key 2-4 sec: Auto-Teach

Press key 4-6 sec: Static single-teach

Press key longer than 6 sec: Switching function NO/NC

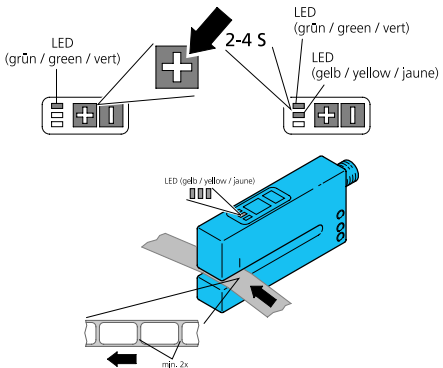

Autoteach Vorgang einleiten:

Etikett einlegen, (LED grün = Dauersignal)

Taste 2-4 Sek. drücken (bis LED gelb leuchtet)

Taste lösen, der Autoteach-Vorgang wird gestartet.

Autoteach Vorgang ausführen:

Rasches Blinken der LED (gelb) signalisiert den Autoteach-Vorgang.

Möglichst viele, jedoch min. zwei Etiketten/Etikettenlücken durch den Ultraschallstrahl führen.

Start Autoteach function:

Insert label, (LED green = permanent signal)

Press key 2-4 sec. till yellow LED lights

Release key, Autoteach process will be started

Execute Autoteach process:

Quick flashing of the yellow LED shows Autoteach process.

Position as many labels/-gaps as possible, but at least two labels through the ultrasound.

3-maliges langsames Blinken der LED (gelb):
Der Autoteach-Vorgang wurde erfolgreich abgeschlossen!

Three times slow flashing of the yellow LED (means):
Autoteach process has been successfully concluded!

4-maliges langsames Blinken der LED (gelb), sowie Dauersignal der LED (rot):

Der Autoteach-Vorgang wurde fehlerbedingt abgebrochen!

Siehe Kapitel „Fehlerbehebung“

Four times slow flashing of the yellow LED as well as permanent signal of the red LED (means):

The Autoteach process has been interrupted due to an error!

See chapter "troubleshooting"

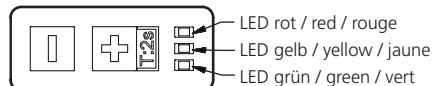

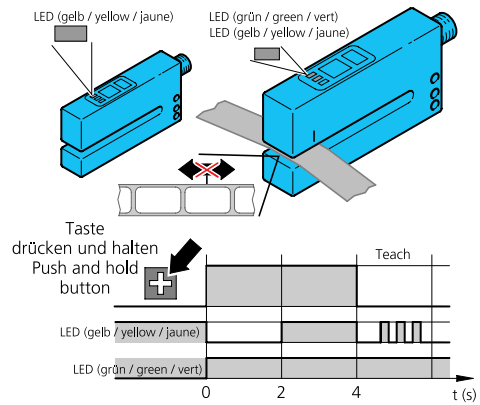

Statischer Einpunkt-Teach auf Etikett:

Taste 4-6 Sek. drücken:
Statischer Einpunkt-Teach auf Etikett

Hinweis:

Nach Abschluss des Teachvorgangs ist die Teach-Einstellung in der Etikettenlücke/Etikett auf ausreichende Funktionsreserve hin zu überprüfen. Gegebenenfalls ist der Schwellwert mit den Tasten / anzupassen!

Hinweis (Fehlerbehebung):

LED (rot) nach dem Teach-In:
Geringe Stabilität, Teach-Vorgang wiederholen!

Taste drücken um die Funktionsreserve zu erhöhen

Static single-point teach on label:

Press key for 4-6 sec.
Static single-point teach on label

Note:

After having concluded the teach process check the label gap/label on a sufficient functional reserve. If needed, adjust the threshold by means of the / keys.

Note (troubleshooting):

LED (red) when the teach-in has been concluded:
Low stability! Repeat teach process

Press key to increase the functional reserve.

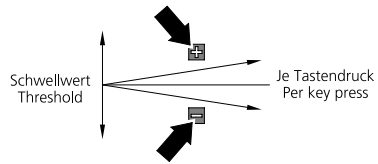

Schwellwert:

Taste oder kurz drücken:
 Schaltschwelle wird erhöht (Reduktion der Funktionsreserve bzw. Stabilität)
 Schaltschwelle wird reduziert (Erhöhung der Funktionsreserve bzw. Stabilität)

Threshold:

Key or press briefly:
 Threshold (value) will be increased (Reduction of the functional reserve resp. The stability)
 Threshold will be reduced (Increase of the functional reserve resp. stability)

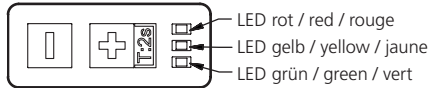

LED Anzeige:

LED (rot) Warnung Stabilität (Teach nicht stabil/leuchtet Stabilitätswarnung im Betrieb)
LED (gelb) Schaltausgang (Werkseinstellung Etikett erkannt)
LED (grün) Power

LED display:

LED (red) Warning stability (Teach not stable/stability lights warning in operation mode)
LED (yellow) Switching out (Factory setting label detected)
LED (green) Power

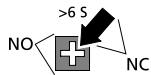

Schaltfunktion NO/NC wählen:

Taste länger 6 Sek. drücken:
NO/NC Umstellung erfolgt

Switching NO/NC:

Press key longer than 6 sec.
NO/NC switch/change (has been) concluded

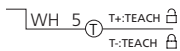

Fernteach-/Tastensperrfunktion aktivieren:

Die Fernteachfunktion ist aktiviert solange PIN 5 auf \oplus liegt.
Die Tastensperrfunktion ist aktiviert solange PIN 5 auf \ominus liegt.

To activate remote teach/key-lock function:

The remote teach function is activated as long as PIN 5 is connected to \oplus .
The key-lock function is activated as long as PIN 5 is connected to \ominus .

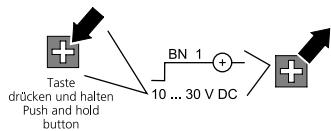

Wiederherstellung der Werkseinstellung:

Taste betätigen und anschließend die Versorgungsspannung anlegen.
Die LED (gelb) blinkt und bestätigt die Wiederherstellung der Werkseinstellung.

Re-set of the factory setting:

Press key and then connect to power supply.
The LED (yellow) flashes and confirms the re-setting to factory setting

Pflegehinweis:

Der Sensor ist mit einem weichen, staubfreien Tuch zu reinigen.

Care instructions:

The sensor should be cleaned with a soft, lint-free cloth.