

OBSR 60 M 30 G8-T4

Optischer Bewegungssensor
Optical movement sensor
Détecteur de mouvement optique

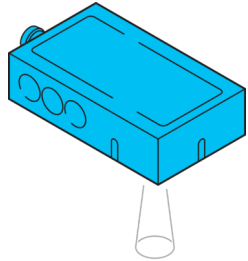

di-soric GmbH & Co. KG
Steinbeisstraße 6
DE-73660 Urbach
Germany
Tel: +49 (0) 7181/9879-0
info@di-soric.com · www.di-soric.com

209559

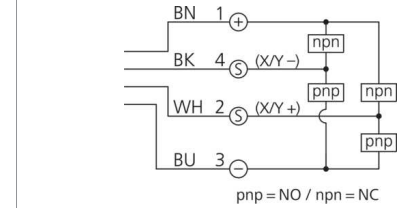
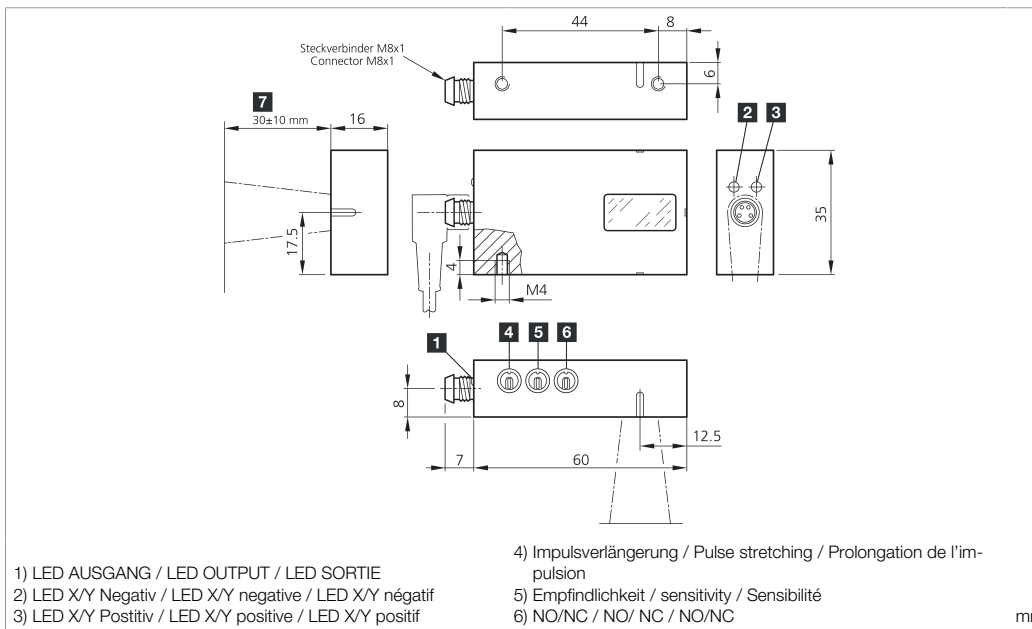

BK : schwarz / black / noir BU : blau / blue / bleu
BN : braun / brown / marron WH : weiß / white / blanc

Technische Daten	Technical data	Caractéristiques techniques	+20°C, 24 V DC
Lichtfarbe	Light color	Couleur de lumière	Infrarot, 850 nm / Infrared, 850 nm / Infrarouge, 850 nm
Laserklasse	Laser class	Classe de laser	1M (EN 60825-1)
Teilgeschwindigkeit (max.)	Speed of parts (max.)	Vitesse de passage des pièces (max.)	5 m/s (materialabhängig) / 5 m/s (material-dependent) / 5 m/s (En fonction du matériau)
Betriebsspannung	Service voltage	Tension de service	10 ... 30 V DC
Schaltausgang	Switching output	Sortie de commutation	Gegentakt, 150 mA / Push-pull, 150 mA / Push-pull, 150 mA
Umgebungstemperatur Betrieb	Ambient temperature during operation	Température ambiante de fonctionnement	+5 ... +45 °C
Schutzart	Protection type	Indice de protection	IP 67
Anschluss	Connection	Raccordement	Stecker, M8, 4-polig / Connector, M8, 4-pin / Connecteur, M8, 4 pôles

Stand 01.11.24, Änderungen vorbehalten
As of 11/01/24, subject to change
État 01.11.24, sous réserve de modifications

Funktion / Function / Fonction

Sicherheitshinweise	Safety instructions	Consignes de sécurité
<p>Laserklasse 1 Produkt IEC 60825-1:2014 / EN 60825-1:2014+A11:2021 Entspricht 21 CFR 1040.10, mit Ausnahme der Konformität mit IEC 60825-1 Ed. 3., wie in Laser Notice Nr. 56 vom 8. Mai 2019 beschrieben.</p>	<p>Class 1 Laser Product IEC 60825-1:2014 / EN 60825-1:2014+A11:2021 Complies with 21 CFR 1040.10 except for conformance with IEC 60825-1 Ed. 3., as described in Laser Notice No. 56, dated May 8, 2019.</p>	<p>Produit laser de classe 1 IEC 60825-1:2014 / EN 60825-1:2014+A11:2021 Conforme à la norme 21 CFR 1040.10, à l'exception de la conformité à la norme IEC 60825-1 Ed. 3., comme décrit dans l'avis Laser Notice n° 56, daté du 8 mai 2019.</p>
<p>Laserklasse 1 Sicherheitshinweis Nicht bestimmungsgemäßer Gebrauch kann zur Aussetzung schädlicher Laserstrahlung führen. Unfallverhütungsvorschriften und Laserklasse beachten. Diese Geräte sind nicht zulässig für Sicherheitsanwendungen, insbesondere bei denen die Sicherheit von Personen von der Gerätefunktion abhängig ist. Der Einsatz der Geräte muss durch Fachpersonal erfolgen.</p>	<p>Class 1 Laser Safety instructions Inproper use may result in hazardous radiation exposure. Pay attention to accident prevention rules and laser class. The instruments are not to be used for safety applications, in particular applications in which safety of persons depends on proper operation of the instruments. These instruments shall exclusively be used by qualified personnel.</p>	<p>Classe laser 1 Instructions de sécurité Une utilisation inadaptée peut engendrer une exposition dangereuse aux radiations. Respecter les instructions de sécurité et les classes des lasers. La mise en œuvre de ces appareils doit être effectuée par du personnel qualifié. Ils ne doivent pas être utilisés pour des applications dans lesquelles la sécurité des personnes dépend du bon fonctionnement du matériel.</p>

OBSR 60 M 30 G8-T4

光学运动传感器

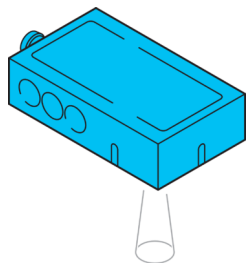

di-soric GmbH & Co. KG
Steinbeisstraße 6
DE-73660 Urbach
Germany
Tel: +49 (0) 7181/9879-0
info@di-soric.com · www.di-soric.com

209559

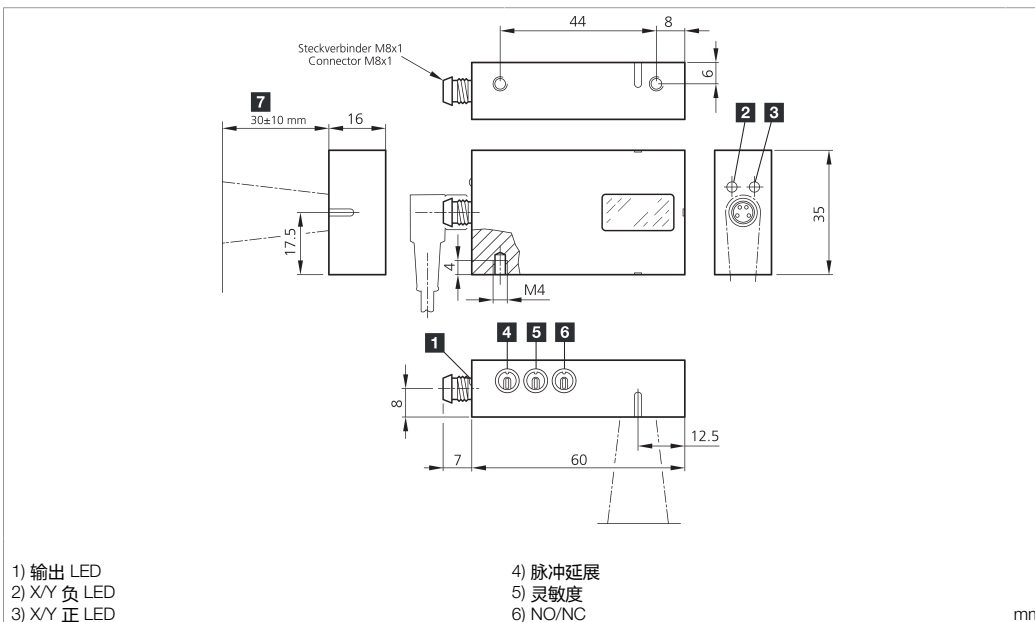

- 1) 输出 LED
- 2) X/Y 负 LED
- 3) X/Y 正 LED
- 4) 脉冲延展
- 5) 灵敏度
- 6) NO/NC

mm

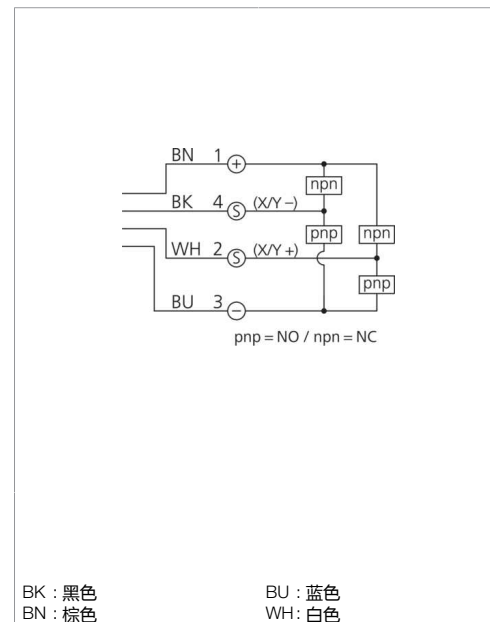

BK : 黑色
BN : 棕色

BU : 蓝色
WH : 白色

技术数据	+20°C, 24 V DC
光色	红外, 850 nm
激光等级	1M (EN 60825-1)
零件速度 (最大)	5 m/s (取决于材料)
工作电压	10 ... 30 V DC
开关输出端	推挽式, 150 mA
工作环境温度	+5 ... +45 °C
防护等级	IP 67
连接	插头, M8, 4 针

版本 24.11.01, 保留变更权

功能

安全提示

激光等级 1 产品
IEC 60825-1:2014 / EN 60825-1:2014+A11:2021
符合 21 CFR 1040.10, 但不符合 IEC 60825-1 Ed. 3., 如 2019 年 5 月 8 日发布的激光通知第 56 号所述。

激光等级 1 安全提示
不按规定使用会导致暴露在有害的激光辐射中。遵守事故预防条例和激光等级。此类设备不允许用于安全应用, 尤其是那些人身安全取决于设备功能的应用。只能由专业人士使用设备。

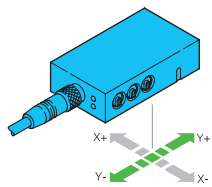

Optischer Bewegungssensor

Allgemeine Hinweise!

Optischer Sensor zur Erkennung der Bewegungsrichtung in den Achsen X und Y.

Fremdlicht:

Starkes Fremdlicht im Erfassungsbereich des Empfängers vermeiden.

Mechanische Belastungen:

Der Sensor ist gegen mechanische Belastungen z.B. Stöße und Schläge zu schützen.

Der Sensor darf in beliebiger Einbaulage montiert werden, hierbei ist eine erschütterungsfreie und schwingungsdämpfende Montage zu beachten. Alle gerätespezifischen Angaben zu Anschluss und Betrieb sind zu beachten.

Temperaturbereich:

Der Betrieb außerhalb dem angegebenen Temperaturbereich ist nicht zulässig.

Sensor an Versorgungsspannung anlegen.

Sensor unter Beachtung des zulässigen Arbeitsabstands von 30 ± 10 mm plan zur Detektionsachse montieren.

Detektionsachse wählen:

Die Auswahl der Achsen erfolgt über den Wahlschalter der XY-Achse.

Ausgabe der Bewegungsrichtung (positiv/negativ):

Positive Bewegungsrichtung: Ausgang 1 (Pin 4)
Negative Bewegungsrichtung: Ausgang 2 (Pin 2)

LED Anzeige der Bewegungsrichtung:

Die Bewegungsrichtung der gewählten Achse wird anhand der nebenstehenden Grafik angezeigt.

Stillstandsempfindlichkeit:

Mit dem Einsteller „Sens.“ wird die Stillstandsempfindlichkeit, –ab welcher Geschwindigkeit wird eine Bewegung in positiver/negativer Richtung erkannt–, eingestellt.

Die einstellbare Signalgrenze ist symmetrisch zum Stillstand angeordnet.

Impulsverlängerung (Time) 1 ... 1000 ms:

Mit dem Einsteller „Impulsverlängerung“ (Time) kann für die Ausgänge 1 und 2 eine Impulsverlängerung eingestellt werden. Diese ist für beide Ausgänge gleich.

Hinweis!

Eine zu groß eingestellte Impulsverlängerung führt bei oszillierenden Bewegungen zum Schalten beider Ausgänge.

Pflegehinweis:

Die optischen Scheiben sind mit einem weichen, staubfreien Tuch zu reinigen.

Optical Movement Sensor

General notes!

An optical sensor for detecting the direction of movement along the axes X and Y.

Ambient light:

Avoid strong ambient shining into the detection range of the receiver.

Mechanical loads:

The sensor has to be protected against mechanical stress for example shocks and impacts.

The sensor can be mounted in any position, however a vibration-free or vibration-dampening assembly must be observed. Please consider all device-specific details covering connection and operation.

Temperature range:

Operation outside the specified temperature range is not allowed.

Connect the sensor to supply voltage.

Evenly mount the sensor to the detection axis as per the allowed working distance of 30 ± 10 mm.

Selection of the detection axis:

By means of the selector switch of the XY-axis the axis can be selected.

Output of the movement direction (positive/negative):

Positive movement direction: Output 1 (Pin 4)
Negative movement directions: Output (Pin 2)

LED display of (for) the movement direction:

The movement direction of the selected axis will be displayed as per the adjacent graph

Downtime (Standstill) sensitivity:

By adjusting „Sens.“ the downtime (standstill) sensitivity will be set, meaning, at which a speed a movement in positive/negative direction shall be detected/set.

The adjustable signal limit is set/arranged/positioned symmetrical to the downtime (standstill)

Pulse stretching (Time) 1 ... 1000 ms:

By adjusting „Pulse stretching“ (Time) for the outputs 1 and 2 a pulse stretching can be set. This pulse stretching will be for both outputs the same.

Please note!

When the pulse stretching is set too high, this can result in a switching of both outputs, when the movements are oscillating.

Care instructions:

The optical plate should be cleaned with a soft, lint-free cloth.

Détecteur optique de mouvement

Informations générales !

Un capteur optique pour détecter le sens de déplacement le long des axes X et Y.

Lumière ambiante :

Éviter les lumières intenses dans le champ du récepteur.

Charges mécaniques :

Le capteur doit être protégé contre les chocs et impacts.

Le capteur peut être monté dans toutes les positions, toutefois, le montage devra se faire sans vibrations. Vérifier les détails techniques concernant le raccordement et le fonctionnement du produit.

Plage de température :

Le fonctionnement en dehors de la plage définie n'est pas autorisé.

Raccorder le capteur à la tension d'alimentation.

Monter le capteur sur l'axe de détection en respectant la distance de travail autorisée de 30 ± 10 mm.

Sélection de l'axe de détection :

Le sélecteur de mode de l'axe XY permet de sélectionner l'axe.

Sortie de la direction du déplacement (positif/négative) :

Direction positive du déplacement : Sortie 1 (borne 3)
Directions négatives du déplacement : Sortie (borne 2)

Affichage DEL de (pour) la direction du déplacement :

La direction du déplacement de l'axe sélectionné sera affichée comme sur le graphique ci-contre

Sensibilité à l'indisponibilité (arrêt) :

Le réglage de « Sens. » permet de régler la sensibilité à l'indisponibilité (arrêt), ce qui signifie la vitesse à laquelle un déplacement dans le sens positif/négatif devra être détecté/réglé.

La limite de signal réglable est réglée/disposée/positionnée de manière symétrique par rapport à l'indisponibilité (arrêt)

Prolongation de l'impulsion (durée) 1 ... 1000 ms:

Le réglage « Pulse stretching » (durée) pour les sorties 1 et 2 permet de régler la prolongation de l'impulsion. Cette prolongation de l'impulsion est identique pour les deux sorties.

Attention !

Si la prolongation de l'impulsion est réglée sur une valeur trop élevée, ceci peut entraîner une commutation des deux sorties en cas d'oscillation des mouvements.

Précautions :

Le nettoyage de l'optique devra se faire avec un chiffon doux non pelucheux.

