

LHTTI 51 M 200 FG3-B4

带背景抑制的激光漫反射传感器

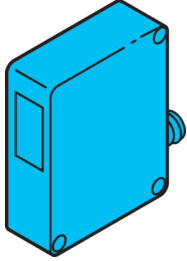

di-soric GmbH & Co. KG
Steinbeisstraße 6
DE-73660 Urbach
Germany
Tel: +49 (0) 7181/9879-0
info@di-soric.com · www.di-soric.com

208133

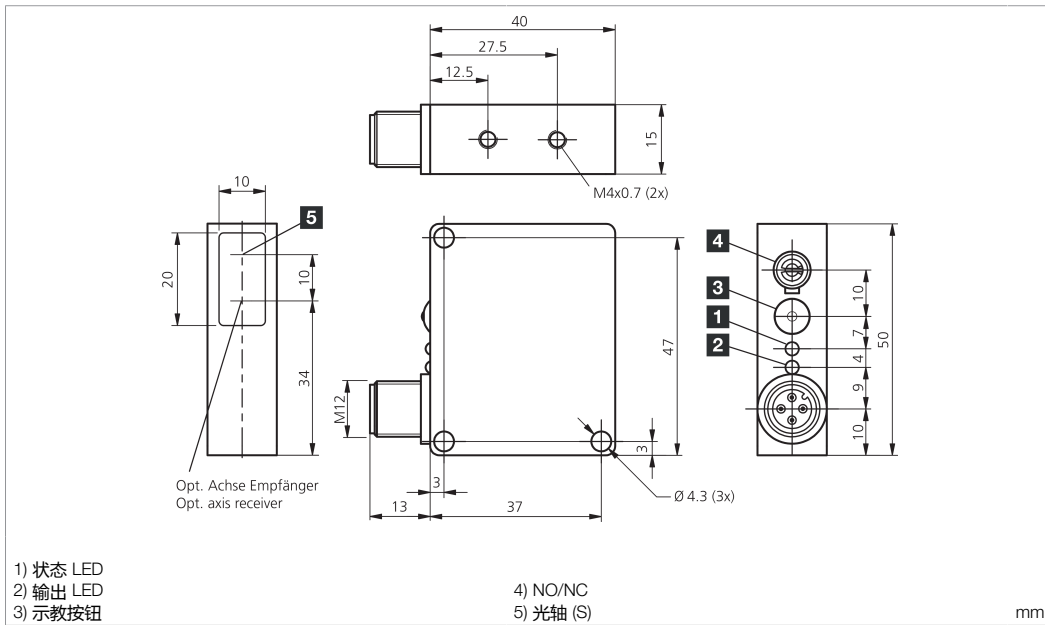

- 1) 状态 LED
- 2) 输出 LED
- 3) 示教按钮

- 4) NO/NC
- 5) 光轴 (S)

mm

BK : 黑色
BN : 棕色

BU : 蓝色
WH : 白色

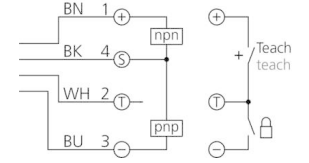

技术数据

光色

激光等级

探测距离

工作电压

空载电流 (最大)

开关输出端

工作环境温度

防护等级

防护等级

+20°C, 24 V DC

红色 / 650 nm (Pp < 2.6 mW t = 10 μs)

1 (IEC 60825-1:2014 / EN 60825-1:2014)

50 ... 200 mm

10 ... 35 V DC

25 mA (24 V DC)

推挽式, 200 mA, NO/NC

-10 ... +50 °C

IP 67

III

版本 24.11.19, 保留变更权

功能



安全提示



激光等级 1 产品

IEC 60825-1:2014 / EN 60825-1:2014+A11:2021
符合 21 CFR 1040.10, 但不符合 IEC 60825-1 Ed.
3., 如 2019 年 5 月 8 日发布的激光通知第 56 号所
述。



激光等级 1

安全提示
不按规定使用会导致暴露在有害的激光辐射中。遵守
事故预防条例和激光等级。此类设备不允许用于安全
应用, 尤其是那些人身安全取决于设备功能的应用。
只能由专业人士使用设备。

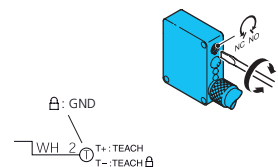
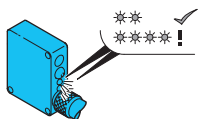
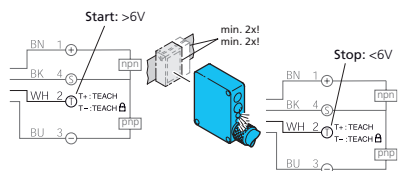
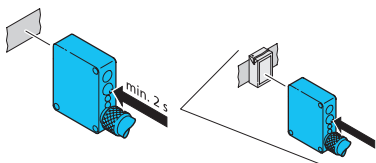
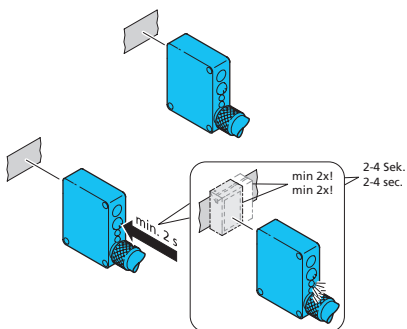
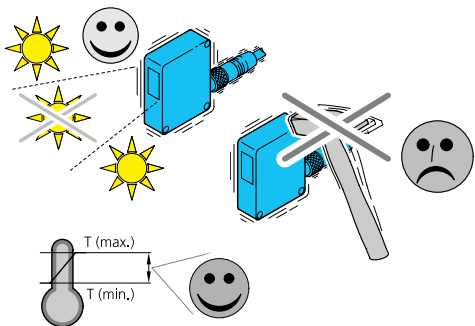

Lichttaster

Fremdlicht:

Starkes Fremdlicht im Erfassungsbereich des Empfängers vermeiden.
Der Sensor ist gegen mechanische Belastungen z.B. Stöße und Schläge zu schützen.

Der Sensor darf in beliebiger Einbaulage montiert werden, hierbei ist eine erschütterungsfreie und schwingungsdämpfende Montage zu beachten.
Alle gerätespezifischen Angaben zu Anschluss und Betrieb sind zu beachten.

Temperaturbereich:

Der Betrieb außerhalb dem angegebenen Temperaturbereich ist nicht zulässig.

Lichttaster auf Hintergrund ausrichten.

Teachvorgang einleiten:

Autoteach:

- Teach-Taste min. 2 Sek. betätigen.
- Teach-Taste nochmals min. 2 Sek. betätigen.

Objekt detektieren:

Objektabhängiges Lernzeitfenster von 2-4 Sek. wird geöffnet. Schnelles Blinken der LED (gelb) signalisiert den Autoteach-Vorgang.
Möglichst viele, jedoch min. zwei Objekte durch den aktiven Lichtstrahl führen.

2-Punkt Teach:

- Teach-Taste min. 2 Sek. betätigen.
- Der Hintergrund ist detektiert, die LED (gelb) blinkt langsam.

Objekt detektieren:

Objekt in Position bringen und die Teach-Taste innerhalb von 20 Sek. erneut betätigen, das Objekt wird detektiert.

Fernteachfunktion aktivieren (nur ...FG3...):

Signal >6V... Ub an Pin 2 (T) anlegen. Status-LED blinkt.
Möglichst viele, jedoch min. zwei Objekte durch den aktiven Lichtstrahl führen; Signal <6V beendet Fernteachfunktion.

Geräte- und Sender-LED blinken:

- 2x gelb: Teach-Vorgang erfolgreich abgeschlossen, der Sensor schaltet automatisch in den Betriebsmodus.
- Schnelles Blinken: Teach-Vorgang nicht erfolgreich abgeschlossen! Bestmögliche Schaltpunkte werden ermittelt, der Sensor schaltet automatisch in den Betriebsmodus.

Schaltfunktion wählen:

Schaltfunktion NO/NC wählen.

Tastensperre aktivieren (nur ...FG3...):

Signal <1V (GND) an Pin 2 (T) verriegelt die Taste gegen unbeabsichtigtes Betätigen.

Diffuse sensor

Ambient light:

Avoid strong ambient shining into the detection range of the receiver.
The sensor has to be protected against mechanical stress for example shocks and impacts.

The sensor can be mounted in any position, however a vibration-free or vibration-dampening assembly must be observed.
Please consider all device-specific details covering connection and operation.

Temperature range:

Operation outside the specified temperature range is not allowed.

Align diffuse sensor with background.

Start teach process:

Auto teach:

- Press teach key for at least 2 sec.
- Press teach key within 2 seconds again.

Detect object:

A so-called "teach window" depending on the object will open for 2-4 sec. A fast flashing of the LED (yellow) shows the auto teach procedure. As many items to be detected as possible, but two objects as a minimum, to be guided through the active light beam.

2-Step teach:

- Press teach key for at least 2 sec.
- The background is detected, the LED (yellow) flashes slowly.

Detect object:

Position the object and press teach key within 20 sec, again the object is detected.

Activate remote teach function (only ...FG3...):

Signal >6V... Ub apply to Pin2 (T). Status-LED flashes.
Guide objects (as many as possible; but as a minimum 2) through the active light beam.
Signal <6V will stop remote teach function.

Device and transmitter LED are flashing:

- 2x yellow: Teach procedure successfully concluded, sensor switches automatically in operating mode.
- Fast flashing: Object did not get detected optimally, the best possible switching points will be set, the sensors switches automatically in operating mode.

Select switching function:

Select switching function NO/NC.

Activate lock button (only ...FG3...):

Signal <1V (GND) to Pin 2 (T) will lock the button against unintentional actuation.

Détecteur laser à réflexion directe

Lumière ambiante :

Éviter les lumières intenses dans le champ du récepteur.
Le capteur doit être protégé contre les chocs et impacts.

Le capteur peut être monté dans toutes les positions, toutefois, le montage devra se faire sans vibrations.

Vérifier les détails techniques concernant le raccordement et le fonctionnement du produit.

Plage de température :

Le fonctionnement en dehors de la plage définie n'est pas autorisé.

Positionner le détecteur en face du fond

Démarrer le processus d'apprentissage :

Auto-apprentissage :

- Maintenez la touche Teach pendant au moins 2 sec.
- Puis enfoncez la touche Teach une seconde fois pendant au moins 2 secondes

Détection de l'objet :

Une „fenêtre d'apprentissage“ sera ouverte pour une durée de 2 à 4 sec. en fonction de l'objet à détecter. Un clignotement rapide de la LED du connecteur indique la procédure d'auto-apprentissage. De nombreux objets peuvent être détectés mais lors de l'apprentissage, un minimum de 2 passages d'objet doit être respecté.

Apprentissage de 2 points :

- Maintenez la touche Teach pendant au moins 2 sec.
- L'arrière-plan est détecté, la LED (jaune) clignote lentement.

Détection de l'objet :

Positionnez l'objet et maintenez encore la touche Teach jusqu'à 20 sec. maxi.

Activation de la fonction d'apprentissage à distance:

Signal > 6V ... Tension à appliquer sur la broche 2. La LED d'état clignote. Guider l'objet (autant de fois que possible mais 2 fois au minimum) à travers le faisceau actif. Signal <6V ... Entraîne l'arrêt de l'apprentissage externe.

Les LED du détecteur et du connecteur clignotent :

- 2x jaune : La procédure d'apprentissage s'est conclue avec succès, le détecteur commute automatiquement en mode de fonctionnement.
- Clignotement rapide : L'objet n'a pas été détecté de façon optimale, le meilleur point de détection sera choisi, le détecteur commute automatiquement en mode de fonctionnement

Sélection du mode de fonctionnement:

Sélection du mode de fonctionnement NO ou NC.

Activation du verrouillage :

Signal <1V (GND) sur la broche 2 (T). Entraîne le verrouillage de la touche d'une activation non intentionnelle.